

TERMO DE REFERÊNCIA

UNIDADE REQUISITANTE: Secretaria Municipal de Educação

ORDENADOR DA DESPESA: Vera Lúcia Corrêa

OBJETO:

Contratação de empresa para reforma e substituição de cerca na EMEB Aparecida, através de Processo de Dispensa de Licitação.

EMPRESA:

Engexan Comércio Projeto e Construções

CNPJ: 73.462.624/0001-02

MOTIVAÇÃO/JUSTIFICATIVA:

Considerando que a EMEB Aparecida necessita de reforma nas cercas buscando assim oferecer melhores condições de infraestrutura;

Considerando que as cercas estão em situação precária e danificadas inclusive com o último temporal que ocorreu recentemente;

Considerando a necessidade de um espaço seguro para as crianças e os funcionários;

Diante destas justificativas é indispensável a realização da referida obra na EMEB Aparecida.

A escolha da empresa foi embasada no menor preço apresentado, conforme orçamentos em anexo.



ESPECIFICAÇÕES TÉCNICAS:

ITEM	DESCRIÇÃO
01	Remoção das cercas metálicas existentes
02	Remoção de portões de giro existentes
03	Remoção do portão de correr existente
04	Construção de viga de concreto armado 25/14cm sobre a extensão do muro existente
05	Produção e instalação de cerca metálica conforme modelo 01 sobre a extensão do muro, acima da viga de concreto armado, na fachada, e 14 metros lateral esquerda (71,58 x1,5m)
06	Produção e instalação de portão metálico no mesmo padrão de cerca metálica de giro com duas folhas com altura de 2,3m de largura de 1,25m cada folha (2 folhas) 2,5 x 2,3m
07	Produção e instalação de portão de correr no mesmo portão da cerca metálica com altura de 2,3m (4,20x2,30m)
08	Reboco do muro frontal
09	Requadros do muro frontal

PRAZO, LOCAL E CONDIÇÕES DE ENTREGA OU EXECUÇÃO

O prazo de execução do serviço é de 2 (dois) meses.

Os serviços serão executados na EMEB Aparecida:

Endereço: Rua Tomé de Souza, nº 880, Bairro Aparecida

Fone: 3441-8578

GESTOR E FISCAL DO CONTRATO

Claudia Siviane Favero

CPF: 636.171.029-72

E-mail: claudia@xanxere.sc.gov.br

Telefone: 3441-8520

CONDIÇÕES E PRAZOS DE PAGAMENTO

O pagamento será efetuado mediante apresentação da nota fiscal, conforme Decreto nº 072/2021, disposto no site da Prefeitura Municipal de Xanxerê.

DOTAÇÃO ORÇAMENTÁRIA

Elementos: 3390 3999 – Mão de obra de Terceiros – Pessoa Jurídica

Reduzido: 59 **Fonte** 1336

OBRIGAÇÕES DA CONTRATANTE

Emitir a Autorização de Fornecimento do serviço a ser executado;

Inspecionar a obra e avaliar se todos os itens do projeto estão sendo executados;

Efetuar o pagamento dentro dos prazos previstos no edital.

OBRIGAÇÕES DA CONTRATADA

Constantes no Projeto Memorial e orçamento.

QUALIFICAÇÃO TÉCNICA

Atender as especificações da ABNT.



VALORES REFERENCIAIS DE MERCADO

	DESCRIÇÃO	QTD	EMPRESAS E VALORES
1	Remoção das cercas metálicas existentes (71,58m)	1	R\$ 715,80
2	Remoção de portões de giro existentes (2,5m)	1	R\$ 25,00
3	Remoção do portão de correr existente (4,2,m)	1	R\$ 42,00
4	Construção de viga de concreto armado 25/14cm sobre a extensão do muro existente (57,38m)	1	R\$ 4.590,40
5	Produção e instalação de cerca metálica conforme modelo 01 sobre a extensão do muro, acima da viga de concreto armado, na fachada, e 14 metros lateral esquerda (71,58 x1,5m), totalizando 107,37m.	1	R\$ 21.474,00
6	Produção e instalação de portão metálico no mesmo padrão de cerca metálica de giro com duas folhas com altura de 2,3m de largura de 1,25m cada folha (2 folhas) 2,5 x 2,3m, totalizando 5,75m	1	R\$ 1.207,50
7	Produção e instalação de portão de correr no mesmo portão da cerca metálica com altura de 2,3m (4,20x2,30m), totalizando 9,66m	1	R\$ 2.028,60
8	Reboco do muro frontal, totalizando 57m	1	R\$ 2.280,00
9	Requadros do muro frontal, 60 m	1	R\$ 630,00
TOTAL			R\$ 32.993,30

ESTIMATIVA DE CUSTO

A estimativa de custo para este processo licitatório é de R\$ 32.993,30 (trezentos e trinta e dois mil, novecentos e noventa e três reais).

VALIDADE DO PROCESSO:

O processo terá validade de 6 (seis) meses.

GARANTIA

A CONTRATADA é responsável pela garantia de 1 (um) ano, das instalações e materiais que vier a fornecer conforme a necessidade de cada sala de aula.

Xanxerê, 30 de novembro de 2021.

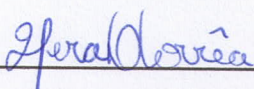

VERA LÚCIA CORRÊA

Secretária Municipal de Educação

Ciente:

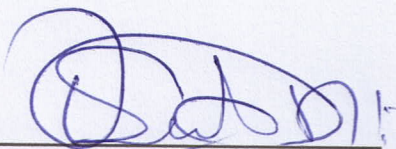

OSCAR MARTARELLO

Prefeito Municipal

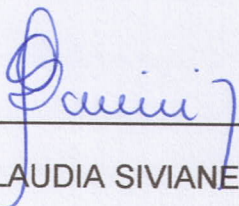

CLAUDIA SIVIANE FAVERO

Fiscal do Contrato

MEMORIAL DESCRITIVO

1. INFORMAÇÕES GERAIS

1.1. LOCALIZAÇÃO

O empreendimento trata-se da Escola Municipal de Educação Básica Nossa Senhora Aparecida, situada na Rua Tomé de Souza, esquina com Rua Generosa Herminia Laste, Bairro Aparecida, Xanxerê/SC, CEP 89820-000.

1.2. DESCRIÇÃO DAS ATIVIDADES

O presente projeto consiste na reforma e adequação de muros e cercas metálicas das laterais esquerda e direita e na fachada da Escola Municipal de Educação Básica Nossa Senhora Aparecida. As cercas antigas devem ser removidas, da lateral direita e da fachada, juntamente com os portões de giro e o portão de correr da fachada, destinando os materiais removidos ao local a ser indicado pela prefeitura.

Deverá ser construída uma viga de concreto armado com dimensões em seção de 25x14cm com armadura de aço 8.0mm e estribos de aço 5.0mm a cada 12,5cm e concreto de fck 20, sobre toda a extensão do muro existente da fachada, conforme detalhe viga em anexo, sobre a qual deve ser instalada a nova cerca metálica fixada em pontaletes metálicos de 5x5cm em chapa de 1.2 mm de espessura, com preparo de fundo anticorrosivo e pintura em esmalte sintético cinza, fornecido pela Secretaria da Educação, a cerca deverá ser produzida pela empresa licitante em perfis metálicos de 2x2cm em chapa de 1.2 mm de espessura conforme especificado no detalhe cerca 01, com altura de 1,50 metros e 12 cm de intervalo entre os perfis, incluindo serviço de mão de obra para pintura da mesma, os tubos deveram contar com fechamento superior nos pontaletes e nas grades para evitar a entrada de água.

A fixação dos pontaletes na viga de concreto armado deverá ser feita através da concretagem conjunta com a viga, conforme especificado no detalhe pontalete em anexo. A fixação das grades sobre os pontaletes deverá ser realizada através de soldagem com eletrodo revestido ou solda Mig.

Deve-se observar as alturas das cercas e portões conforme descrição, na lateral direita deverá ser instalada a cerca modelo 01 até a extensão de 14,20 metros.

O muro frontal da escola devera ser revestido de reboco único, desempenado e filtrado, a pintura ficará por conta da empresa vencedora da licitação de pinturas já homologada pela administração.

A empresa licitante também deve se responsabilizar pela demolição e remoção dos resíduos e a destinação apropriada dos mesmos, deixando o local limpo e livre de qualquer resíduo ao final da obra.

Referência	Descrição	Quantidade (unidade)	Valor Unitário (R\$)	Valor Total (R\$)
01	Remoção de cerca metálica existente	71,58 metros lineares		
02	Remoção de portões de giro existentes	2,5 metros lineares		
03	Remoção de portão de correr existente	4,20 metros lineares		
04	Construção de viga de concreto armado 25x14cm sobre a extensão do muro existente frente da escola.	57,38 metros lineares		
05	Produção e instalação de cerca metálica conforme modelo 01 sobre a extensão do muro, acima da viga de concreto armado, na fachada e em 14 metros da lateral direita	71,58 metros lineares 107,37 m ²		
06	Instalação de portão metálico no mesmo padrão da cerca metálica de giro com duas folhas, com altura de 2,30 metros e largura de 1,25 metros cada folha	2,5 metros lineares 5,75 m ²		
07	Instalação de portão de correr no mesmo padrão da cerca metálica com altura de 2,30 metros	4,20 metros lineares 9,66 m ²		
08	Reboco do muro frontal	57,00 m ²		
09	Requadro de reboco muro frontal 60 ml	60 ml		

1.3. ANEXOS

Imagens

Imagem 01 – Placa da Escola.



Imagem 02 – Portão de correr e modificações a serem realizadas.



- 01 – Remoção do portão de correr existente;
- 02 – Instalação de portão de correr conforme dados da tabela de descrição das atividades;

Imagem 03 – Portão de correr e modificações a serem realizadas.



Imagem 04 – Lateral direita e modificações a ser realizadas.



Imagem 05 – Lateral direita e modificações a serem realizadas.



- 01 – Remoção da cerca metálica existente;
- 02 – Fixação de cerca metálica conforme modelo 01 até as lixeiras.

Imagem 06 – Fachada e modificações a serem realizadas.

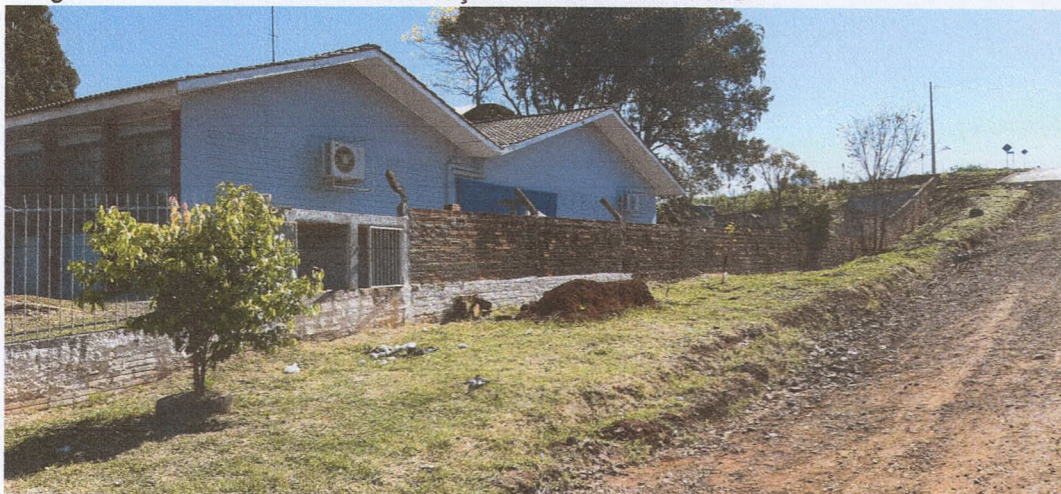

- 01 – Remoção da cerca metálica existente;
- 02 – Construção de viga de concreto armado de 25x14cm sobre a extensão do muro existente;
- 03 – Fixação de cerca metálica conforme modelo 01.
- 04 – Reboco parte frontal.

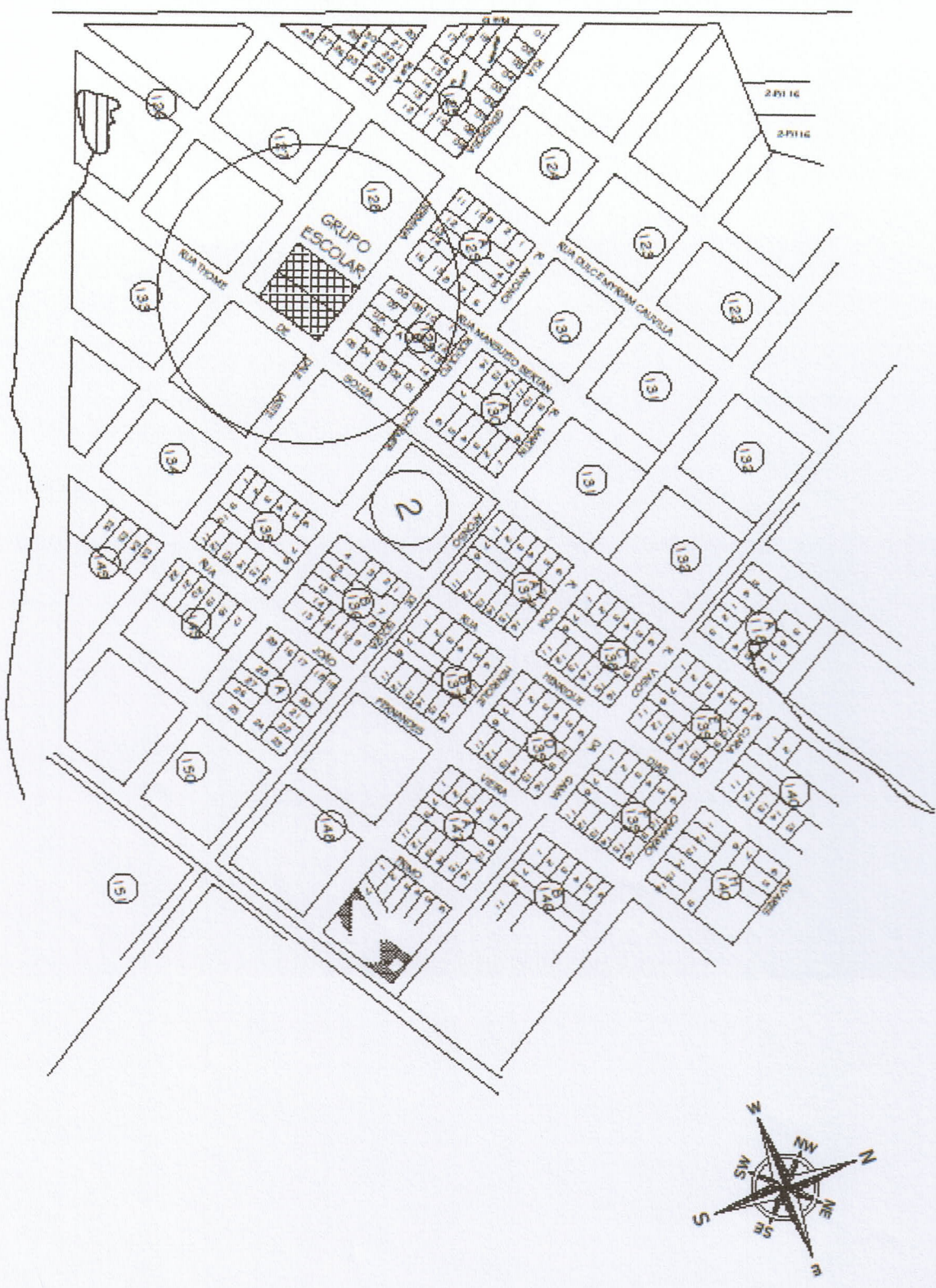

PLANTA SITUAÇÃO EM RELAÇÃO AO MAPA MUNICIPAL

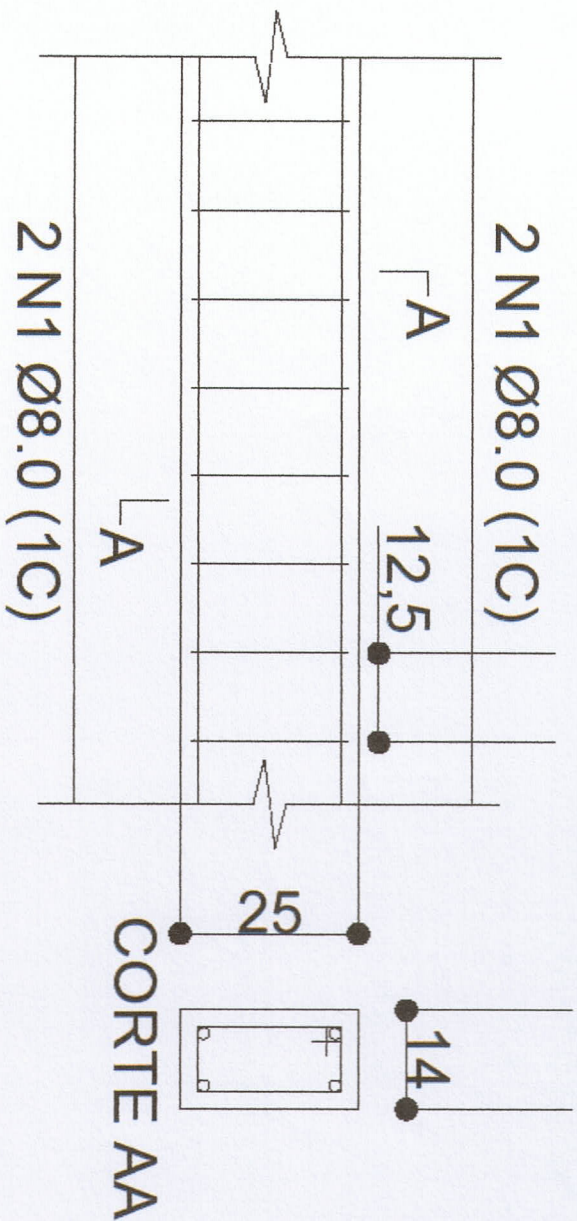

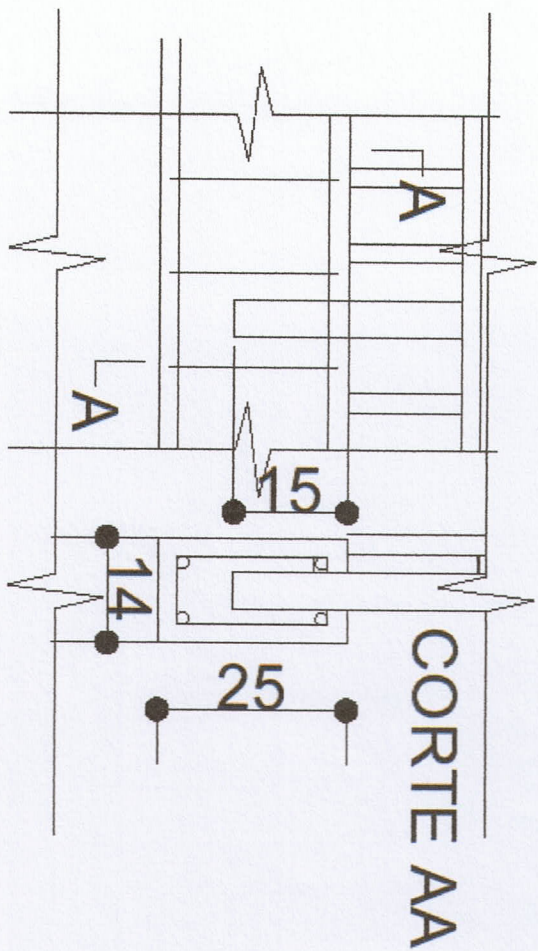

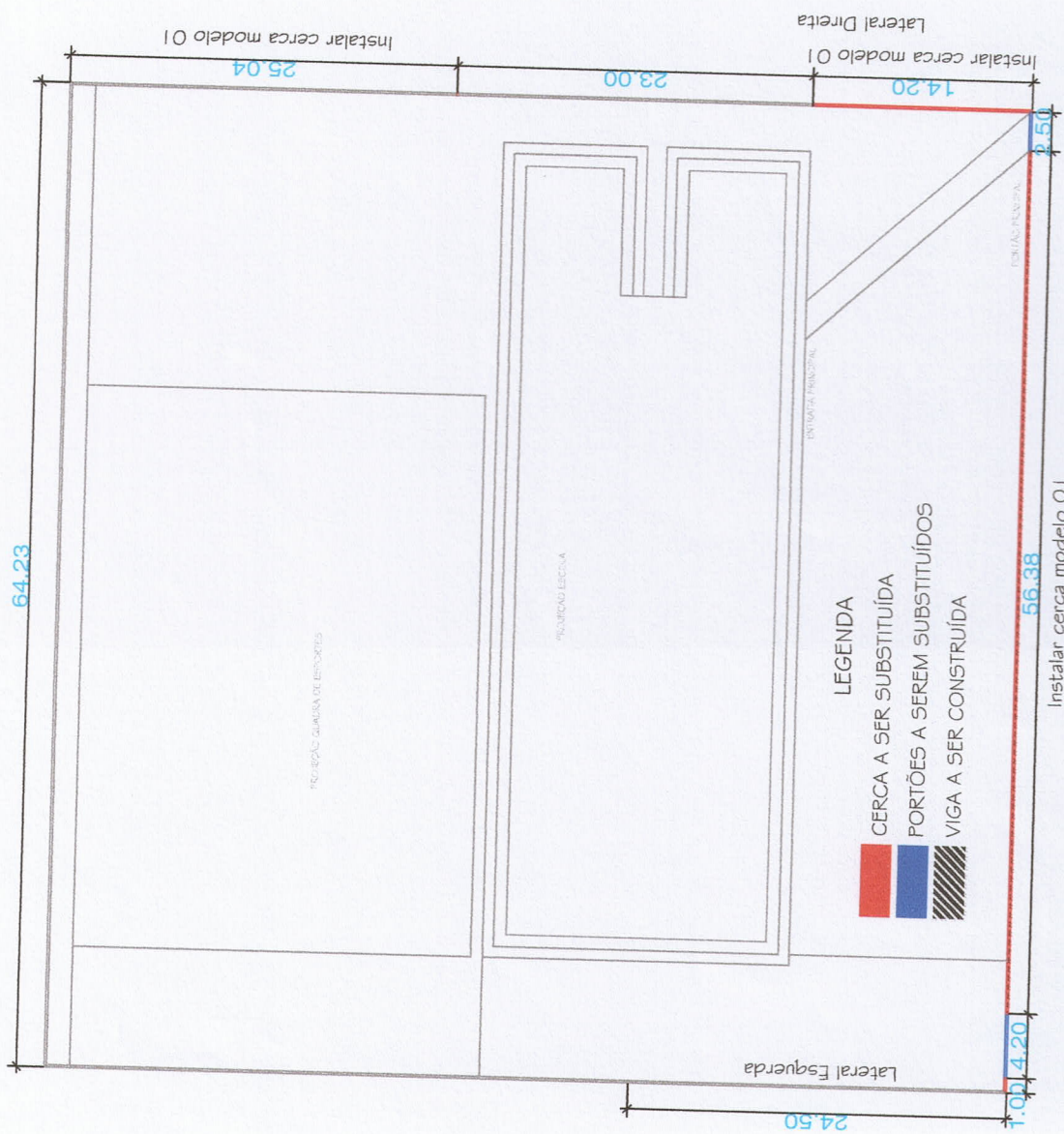

PLANTA BAIXA CERCAS

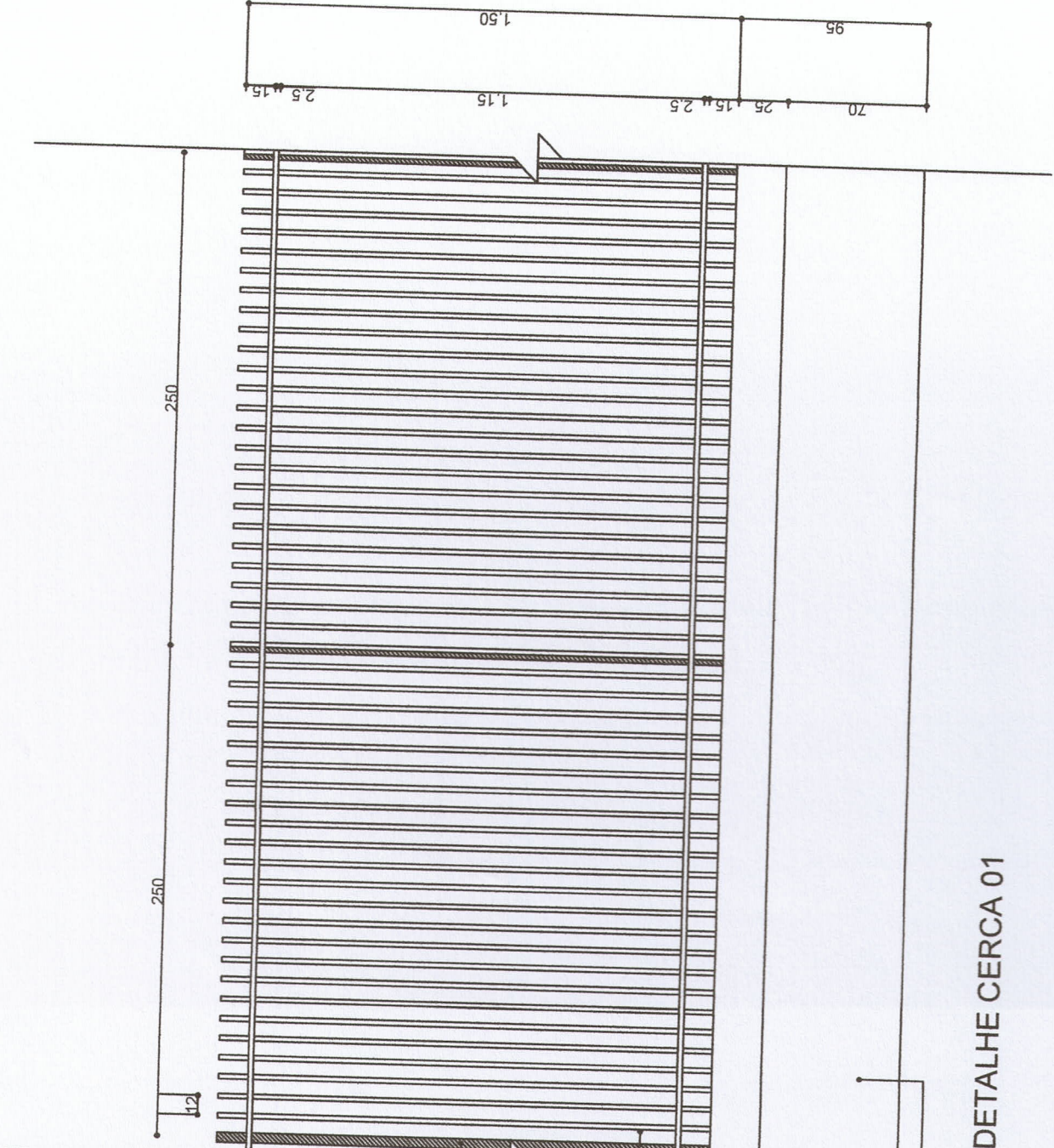

Cantoneira Metálica
 1"x1.2mm de espessura
 com preparo de superfície
 com fundo anticorrosivo e
 pintura em esmalte sintético
 automotivo cinza

Pontalete metálico
 5x5cmx1.2mm de espessura.
 Deve possuir fechamento
 superior, preparo de superfície
 com fundo anticorrosivo e
 pintura em esmalte sintético
 automotivo cinza

Tubo metálico 2x2cmx1.2mm
 de espessura.
 Deve possuir fechamento
 superior, preparo de superfície
 com fundo anticorrosivo e
 pintura em esmalte sintético
 automotivo cinza

Muro Existente

DETALHE CERCA 01



FONE CEL: (49) 99914-1992

ORÇAMENTO PARA PRESTAÇÃO SERVIÇO DE MÃO DE OBRA E MATERIAL.

Razão Social/Nome: Engexan Engenharia e Construções Xanxerê LTDA.

Endereço: Rua Marechal Deodoro nº 635.

Município: Xanxerê. Estado: Santa Catarina. CEP: 89.820-000

CNPJ/CPF/MF: 73.462.624/0001-02

E-Mail: engexan@hotmail.com

ITEM	DESCRIÇÃO	QUANT.	VALOR UNIT.	VALOR TOTAL
1	REMOÇÃO DE CERCA METÁLICA EXISTENTE	71,58	10,00	715,80
2	REMOÇÃO DE PORTÕES DE GIRO EXISTENTES	2,5	10,00	25,00
3	REMOÇÃO DE PORTÃO DE CORRER EXISTENTE	4,2	10,00	42,00
4	CONSTRUÇÃO DE VIGA DE CONCRETO ARMADO 25 X 14 CM SOBRE A EXTENSÃO DO MURO EXISTENTE	57,38	80,00	4590,40
5	PRODUÇÃO E INSTALAÇÃO DE CERCA METÁLICA CONFORME MODELO 01 SOBRE A EXTENSÃO DO MURO, ACIMA DA VIGA DE CONCRETO ARMADO, NA FACHADA, E 14 METROS LATERAL ESQUERDA.(71,58 X 1,5)	107,37	200,00	21474,00
6	PRODUÇÃO E INSTALAÇÃO DE PORTÃO METÁLICO NO MESMO PADRÃO DE CERCA METÁLICA DE GIRO COM DUAS FOLHAS COM ALTURA DE 2,30 METROS E LARGURA DE 1,25 CADA FOLHA (2 folhas) 2,50 X 2,3	5,75	210,00	1207,50
7	PRODUÇÃO E INSTALAÇÃO DE PORTÃO DE CORRER NO MESMO PADRÃO DA CERCA METÁLICA COM ALTURA DE 2,30 METROS 4,20 X 2,30	9,66	210,00	2028,60
8	REBOCO DO MURO FRONTAL	57	40,00	2280,00
9	REQUADROS DO MURO FRONTAL	60	10,50	630,00
	TOTAL			32.993,30

Valor total: 32.993,30 (Trinta e dois Mil Novecentos e Noventa e Três Reais e Trinta Centavos)

Evandro Schlindwein.

Arq. E Urb.

CAU A-44164-3

Xanxerê, 29 de Novembro 2021

73.462.624/0001-02

Engexan Comércio Projeto e
Construções

Centro CEP 89 820-000
Xanxerê SC

Construções Craco

Proprietário: Claudir Craco

CNPJ 24.658.388/0001-80

Fone 49 – 99955-1078

Rua Francisco Gemiro Bortoluzzi, 418, Bairro Dos esportes.

ORÇAMENTO:

Local do serviço: Secretaria da Educação Xanxerê/ Escola Aparecida.

Descrição :

Descrição	Quantidade	Valor unitário	Valor total
Retirar certa metálica.	71,58	10,00	715,80
Retirar portões de giro.	2,5	10,00	25,00
Retirar o portão de correr.	4,2	10,00	42,00
Construção de viga de concreto armado em cima do muro da frente da escola com 25 x 14 cm.	57,38	100,00	5738,00
Fabricação e instalação de cerca metálica conforme modelo 01 sobre a extensão do muro, acima da viga de concreto armado, na fachada e 14 metros lateral esquerda.(71,58 x 1,5)	107,37	215,00	23084,55
Fabricação e instalação de portão metálico no mesmo padrão de cerca metálica de giro com duas folhas com altura de 2,30 metros e largura de 1,25 cada folha (2 folhas) (2,50 x 2,30)	5,75	230,00	1322,50
Fabricação e Instalação de portão de correr de 4,20 metros no mesmo padrão da cerca metálica com altura de 2,30 metros	9,66	230,00	2221,80
Rebocar do muro da frente.	57	42,00	2394,00
Requadro do muro da frente	60	12,00	720,00
Total			36263,65

Valor total R\$ **36263,65** (Trinta e Seis Mil Duzentos e Sessenta e Três Reais e Sessenta e Cinco Centavos).

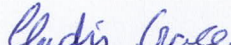
Claudir Craco

24.658.388/0001-80
CLAUDIR CRACO 93362730949
R. Francisco Gemiro Bortoluzzi, 418
B. dos Esportes - CEP 89820-000
XANXERÊ - SC

Xanxerê, 29 de Novembro de 2021.

MANUTENÇÕES PEREIRA ME.
CNPJ: 35.112.042/0001-07
Rua Potiguaras, nº1755, B. São Jorge, CEP 89820-000
Fone: 49-99925-9081

ORÇAMENTO MÃO DE OBRA:

Secretaria da Educação.
Escola Nossa Senhora Aparecida.
B. Aparecida .

Orçamento para prestação de serviços de Material e Mão de obra.

Serviços / materiais	Quantidade	Valor Uni.	Valor Tot.
1 – Retirada de grades antigas – 71,58 metros	71,58	12,00	858,96
2 – Retirada dos portões, 2,50 metros e 4,20 metros.	6,70	12,00	80,40
3 – Execução de uma viga de concreto com ferro armado 8 mm com estribos a 15 cm – 57,38 metros.	57,38	90,00	5.164,20
4 – Produção e instalação de cerca metálica com tubo 20x20, numa extensão de 71,58 metros lineares e 1,50 metros de altura, totalizando 107,37 m ² .	107,37	220,00	23.621,40
5 – Produção e instalação de um portão modelo da cerca com tubo 20 x20, de giro duas folhas, de 2,50 x 2,30 , totalizando 5,75m ² .	5,75	220,00	1.265,00
6- Produção e instalação de um portão de modelo da cerca com tubo 20x20, de correr uma folha, com 4,2 metros de extensão e 2,30 m de altura, totalizando 9,66 m ² .	9,66	220,00	2.125,20
7 – Reboco do muro da frente da escola com 57 m ² .	57,00	50,00	2850,00
8- Requadro da viga e das laterais do muro com 60 metros lineares.	60,00	15,00	900,00
TOTAL			36.865,16

Valor total orçado: R\$ 36.865,16 (Trinta e Seis Mil e Oitocentos e Sessenta e Cinco Reais e Dezesseis Centavos).

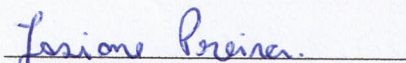
Josiane Pereira.

35.112.042/0001-07 Xanxerê, 29 de Novembro 2021.
JOSIANE PEREIRA 05399552990
Rua Potiguaras, 1755, Casa
B. São Jorge - CEP 89820-000
XANXERÊ - SC